

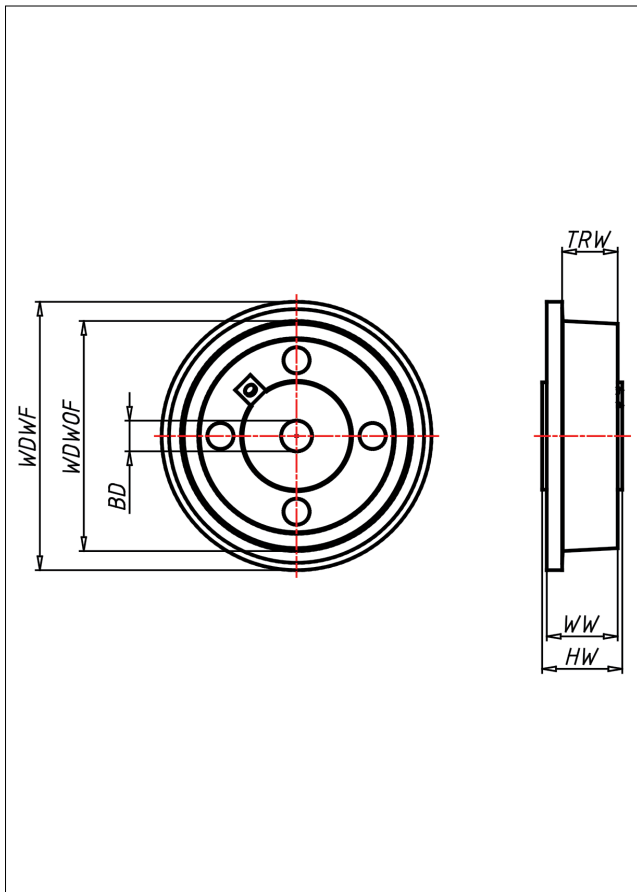

# SP Spurkranzrad

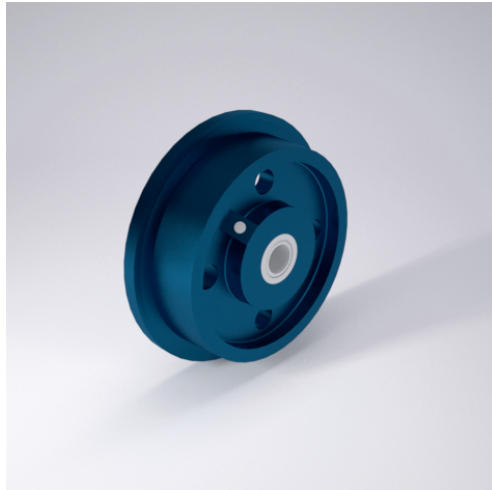

## SP Spurkranzrad



Spurkranzrad aus Eisenguss  
Lauffläche sauber überdreht, Neigungswinkel 3°  
Ausführung lackiert

- sehr hohe Tragkraft
- sehr abriebfest
- für hohe Temperaturen

## Technische Details

ORDERNO (Artikel-nummer)	200 SPK 25
WDWOF (Rad-Ø o. Spurkranz / mm)	200
WDWF (Rad-Ø m. Spurkranz / mm)	230
TRW (Laufflächenbreite / mm)	38
WW (Radbreite / mm)	56
LC (Tragkraft / kg)	1500
HW (Nabellänge / mm)	60
WB (Radlager)	Kugellager
BD (Bohrungsdurchmesser / mm)	25